

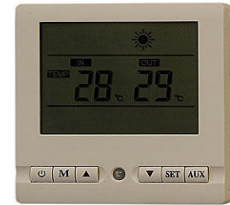

MaxiCool



Technische specificaties¹ MaxPump-20

Type :	MaxPump-20 Zwembadwarmtepomp	
Verwarmvermogen :	Watt	8800
Geschikt voor zwembaden met inhoud t/m ² :	m ³	40
Maximale opwarming per 24 uur bij maximale inhoud zonder warmteverlies :	°C	4,5
Water resistentie klasse :	IPX4	
COP Waarde ³ :	W/W	5,18
Aansluit voltage :	V/Ph/Hz	220-240/1/50
Afzekerings waarde :	A	16/Traag
Opgenomen vermogen (verwarmen) :	Watt	1700
Stroomsterkte bij verwarmen :	Ampere	7,7
Maximaal opgenomen vermogen :	Watt	2040
Maximale stroomsterkte :	Ampere	9,24
Diameter aansluiting water toe en afvoer leiding :	Ømm	50
Opgenomen vermogen ventilator :	Watt	120
Toerental ventilator :	tpm	850
Benodigde waterlow :	liters/uur	3000
Waterpressure drop (maximaal) :	kPa	10
Veiligheidssensor voor waterflow :	Ja	
Automatische restart na stroomuitval :	Ja	
Regelbereik verwarmen :	°C	15-40
Ook geschikt voor waterkoeling :	Ja	
Regelbereik koelen :	°C	8-28
koelvermogen :	Watt	5500
Afstandsbediening :	Ja, Bekabeld digitaal bedieningspaneel	
Lengte bijgeleverde kabel voor bedieningspaneel :	Meter	9
Waterinlaat temperatuur afleesbaar op paneel :	Ja	
Wateruitlaat temperatuur afleesbaar op paneel :	Ja	
Buitentemperatuur afleesbaar op paneel :	Ja	
Condensortemperatuur afleesbaar op paneel :	Ja	
Lagedrukbeveiliging koelcircuit :	Ja	
Hogedrukbeveiliging koelcircuit :	Ja	
Automatische ontdooicyclus :	Ja	
Ontdooicyclus wijzigbaar :	Ja	
Warmtewisselaar :	Titanium, Chloor en zoutbestendig	
Geluidsniveau Unit (op 1 meter afstand) :	dB(A)	51
Afmetingen unit :	LxHxD mm	1030x660x420
Afmetingen verpakking :	LxHxD mm	1040x700x440
Gewicht unit netto :	Kg	66
Gewicht unit bruto :	Kg	76
Type koudemiddel :	R407C	
Inhoud koelmiddel :	gram	880
Type Compressor :	Roterend/Japans fabrikaat	
Aantal compressoren :	1	
Maximale systeemdruk koelcircuit perszijde :	Bar	31
Maximale systeemdruk koelcircuit zuigzijde :	Bar	14
Verwarmen mogelijk bij buitentemperatuur van t/m :	°C	5 t/m 28
Koelen mogelijk bij buitentemperatuur van t/m :	°C	21 t/m 43

¹ Specificaties kunnen zonder voorafgaande kennisgeving gewijzigd worden. Druk en zetfouten voorbehouden.

² Indicatief. Vraag uw installateur voor een juiste warmteberekening.

³ Gemeten met buitenlucht temp 24°C/19°C, inlaat watertemperatuur 27°C

MaxiCool

MaxiCool® Zwembad warmtepomp



Installatie en gebruikershandleiding

Inhoud:

1. Inleiding (pagina 1 t/m 3)
2. Specificaties (pagina 4 t/m 5)
3. Installatie en aansluiting (pagina 6 t/m 11)
4. Gebruik en bediening (pagina 12 t/m 26)
5. Onderhoud en inspectie (pagina 27 t/m 28)
6. Storingen en foutcodes (pagina 29)

1. Inleiding

Bedankt voor het kopen van deze MaxiCool zwembad warmtepomp. Wij zijn ervan overtuigd dat u vele jaren plezier kunt beleven aan dit kwaliteitsproduct.

Wij doen er alles aan om de kwaliteit van onze producten zo streng mogelijk te bewaken. Zou er onverhoopt toch iets niet naar tevredenheid zijn laat het uw dealer dan onmiddellijk weten.

Onze producten worden vervaardigd conform strikte kwaliteitseisen.

Deze gebruikershandleiding geeft u inzicht over de installatie, bediening en het onderhoud van de MaxiCool zwembad warmtepomp. **Lees deze gebruikershandleiding daarom zorgvuldig!!**

MaxiCool geeft 2 jaar garantie op dit product mits geïnstalleerd en gebruikt onder normale omstandigheden en alleen als zwembadverwarming. De garantie vervalt automatisch als de verwarmingspomp niet goed is geïnstalleerd, aangesloten of defect is gegaan door onoordeelkundig gebruik, slecht onderhoud of oneigenlijk gebruik.

Open nooit de verwarmingspomp omdat het gevaar van elektrocutie bestaat!!

1. Laat uw verwarmingspomp altijd aansluiten en onderhouden door een daarvoor gekwalificeerd bedrijf of een geautoriseerd dealer van MaxiCool.
2. Gebruik altijd originele onderdelen bij reparatie of herstelling. (anders vervalt de garantie automatisch)
3. Gebruik uw verwarmingspomp volgens de voorschriften van deze gebruikershandleiding.

Uw MaxiCool Zwembad warmtepomp heeft de volgende kenmerken en eigenschappen:

Uw MaxiCool Zwembad warmtepomp is voorzien van een titanium warmtewisselaar en PVC toevoerleidingen voor het zwembadwater. Dit zorgt ervoor dat de verwarmingspomp resistent is tegen chloor en andere corrosieve producten in uw zwembadwater.

De unit kan zowel binnen als buiten geplaatst worden. Houdt u er wel rekening mee dat bij plaatsing binnen er voldoende luchtcirculatie is om de MaxiCool Zwembad warmtepomp te voorzien van verse lucht met voldoende warmte-inhoud. Het geniet de voorkeur om de verwarmingspomp buiten op een beschutte plaats te installeren.

De opgegeven capaciteit van de warmtepomp is afhankelijk van de luchttemperatuur en de watertemperatuur. Op koude dagen zal de warmtepomp langer moeten draaien om de gewenste badtemperatuur te bereiken dan op warme dagen. Het is altijd verstandig om het bad af te dekken op het moment dat dit niet gebruikt wordt, in het bijzonder 's nachts. Ongeveer 60 tot 70 procent van de warmte wordt afgegeven aan het wateroppervlak. Het afdekken van het bad betekent tevens een verlenging van de levensduur van de warmtepomp, aangezien deze minder uren hoeft te draaien om de gewenste badtemperatuur te bereiken.

Er is veel aandacht besteed om uw pomp zo geruisloos mogelijk zijn werk te laten doen. Dit wordt bereikt door het inbouwen van de modernste scroll of roterende compressoren van Japans of Koreaans fabrikaat. Voor de hoeveelheid geluid die geproduceerd wordt verwijzen wij u naar de technische specificaties.

Uw verwarmingspomp is microprocessor gestuurd. U kunt diverse parameters via het bijgeleverde bekabelde bedieningspaneel instellen.

U dient er voor te zorgen dat de MaxiCool Zwembad warmtepomp alleen draait wanneer de filterinstallatie ingeschakeld is, met uitzondering van het terugspoelen en naspoelen van de zwembadfilter. Tijdens het terugspoelen en naspoelen dient de MaxiCool Zwembad warmtepomp uitgeschakeld te worden.

De warmtepomp maakt gebruik van koelmiddel R407C om de warmteoverdracht te laten plaatsvinden van de buitenlucht naar het badwater. Het koelmiddel R407C is milieuvriendelijk, biologisch afbreekbaar en tast de ozonlaag niet aan. Wel draagt dit koelmiddel bij aan het broeikas effect als dit vrijkomt.

1.1 werking van de MaxiCool Zwembad warmtepomp.

De werking van de MaxiCool Zwembad warmtepomp kan als volgt schematisch worden weergegeven:

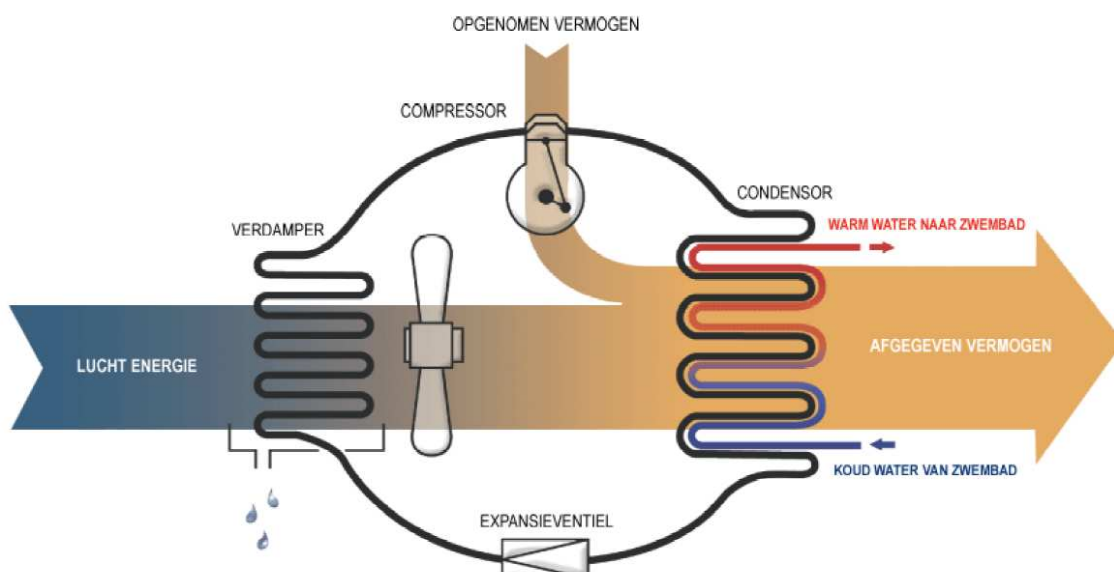

Hoe werkt de MaxiCool zwembad warmtepomp?

De werking van een warmtepomp is gebaseerd op het koelprincipe dat van toepassing is in elke koelinstallatie (Airconditioning, ijskasten diepvriezers etc.). De verdamper onttrekt warmte aan de doorstromende lucht. Deze warmte wordt opgeslagen in het koelmiddel wat door het circuit van de warmtepomp loopt. Dit koelmiddel wordt door de compressor met hoge druk door de condensor gestuwd. In de condensor (Titanium warmtewisselaar) kan het koelmiddel zijn opgeslagen warmte afgeven aan het zwembadwater. De enige energie die hierbij verbruikt wordt is van de compressor en de ventilator van de verdamper. Doordat er gebruik wordt gemaakt van de nieuwste generatie koelmiddelen en dat de verdamper en condensor verhouding exact op elkaar zijn afgestemd zijn we in staat om met b.v 1 kW opgenomen elektrische energie wel tot 5,4 kW energie aan het zwembadwater toe te voegen. Deze factor noemen we de C.O.P. waarde. Hoe hoger deze waarde is des te zuiniger met energie springt uw toestel om.

Voor alle duidelijkheid nog even: Uw MaxiCool zwembad warmtepomp haalt dus geen warmte uit de stroom die zij verbruikt. De stroom die verbruikt wordt hebben we nodig om warmte (energie die opgeslagen is in de buitenlucht) te verplaatsen naar uw zwembadwater. Dit is in feite gratis energie van buiten die we gebruiken om het water op te warmen.

2. Specificaties

2.1 Technische gegevens van de MaxiCool Zwembad verwarmingspompen ¹

Model Maxpump		MaxPump-15	MaxPump-20	MaxPump-30	MaxPump-40	MaxPump-50-U3
Verwarmvermogen ³	Watt	6500	8800	13200	17500	21000
Geschiedt voor zwembaden t/m m ²	m ³	30	40	60	80	100
Maximale opwarming per 24 uur	°C	4,4	4,5	4,5	4,5	4,4
bij maximale inhoud zonder warmteverlies						
Water resistentie klasse		IPX4	IPX4	IPX4	IPX4	IPX4
COP Waarde	W/W	5,42	5,18	5,08	5	4,77
Aansluit voltage	V/Ph/Hz	220-240/1/50	220-240/1/50	220-240/1/50	220-240/1/50	380/3/50
Afzekeringswaarde	A	16/traag	16/traag	20/traag	25/traag	16/traag
Opgenomen vermogen (verwarmen)	Watt	1200	1700	2600	3500	4400
Stroomsterkte bij verwarmen	A	5,4	7,7	11,8	15,9	7,35
Maximaal opgenomen vermogen	Watt	2000	2040	3100	4100	5040
Maximale stroomsterkte	A	6,48	9,24	14,2	18,2	8,8
Diameter aansluiting water toe en afvoer	Ømm	50	50	50	50	50
Opgenomen vermogen ventilator	Watt	50	120	120	120	200
Toerental ventilator	tpm	770	850	850	850	830
Benodigde waterflow	liters/uur	2200	3000	4500	6000	7500
Waterpressure drop (maximaal)	kPa	8	10	10	10	12
Veiligheidssensor voor waterflow		Ja	Ja	Ja	Ja	Ja
Automatische restart na stroomuitval		Ja	Ja	Ja	Ja	Ja
Regelbereik verwarmen	°C	15-40	15-40	15-40	15-40	15-40
Ook geschikt voor waterkoeling		Ja	Ja	Ja	Ja	Ja
Regelbereik koelen	°C	8-28	8-28	8-28	8-28	8-28
Koelvermogen	Watt	4000	5500	8000	10500	14000
Afstandsbediening		Ja, bekabeld bedieningspaneel				
Lengte bijgeleverde kabel voor paneel	Meter	9	9	9	9	9
Waterinlaat temperatuur afleesbaar op paneel		Ja	Ja	Ja	Ja	Ja
Wateruitlaat temperatuur afleesbaar op paneel		Ja	Ja	Ja	Ja	Ja
Buiten temperatuur afleesbaar op paneel		Ja	Ja	Ja	Ja	Ja
Condensortemperatuur afleesbaar op paneel		Ja	Ja	Ja	Ja	Ja
Lagedruk beveiliging koelcircuit		Ja	Ja	Ja	Ja	Ja
Hogedruk beveiliging koelcircuit		Ja	Ja	Ja	Ja	Ja
Automatische ontdooicyclus		Ja	Ja	Ja	Ja	Ja
Ontdooicyclus wijzigbaar		Ja	Ja	Ja	Ja	Ja
Warmtewisselaar		Titanium, Chloor en zoutbestendig				
Geluidsniveau op 1 meter afstand	dB(A)	47	51	54	56	58
Afmetingen Unit	LxHxD mm	990x540x300	1030x660x420	1030x660x420	1150x850x470	745x845x710
Afmeting verpakking	LxHxD mm	1015x580x330	1040x700x440	1040x700x440	1200x900x480	765x900x735
Gewicht unit netto	Kg	53	66	72	111	106
Gewicht unit bruto	Kg	59	76	78	120	135
Type koudemiddel		R407C	R407C	R407C	R407C	R407C
Inhoud koelmiddel	gram	900	880	1300	1700	2000
Type compressor		Roterend	Roterend	Roterend	Scroll	Scroll
Aantal compressoren		1	1	1	1	1
Maximale systeemdruk koelcircuit perszijde	Bar	31	31	31	31	31
Maximale systeemdruk koelcircuit zuigzijde	Bar	14	14	14	14	14
Verwarmen mogelijk bij buitentemp. van t/m.	°C	5 t/m 35	5 t/m 35	5 t/m 35	5 t/m 35	5 t/m 35
Koelen mogelijk bij buitentemp. van t/m.	°C	21 t/m 43	21 t/m 43	21 t/m 43	21 t/m 43	21 t/m 43

¹ Specificaties kunnen zonder voorafgaande kennisgeving gewijzigd worden. Druk e zetfouten voorbehouden

² Indicatief, Vraag uw installateur voor een juiste warmteberekening

³ Gemeten met buitenluchttemperatuur van 24°C/ 19°C , Inlaat watertemperatuur 27°C

2.2 Maatvoering van de MaxiCool zwembad verwarmingspomp.

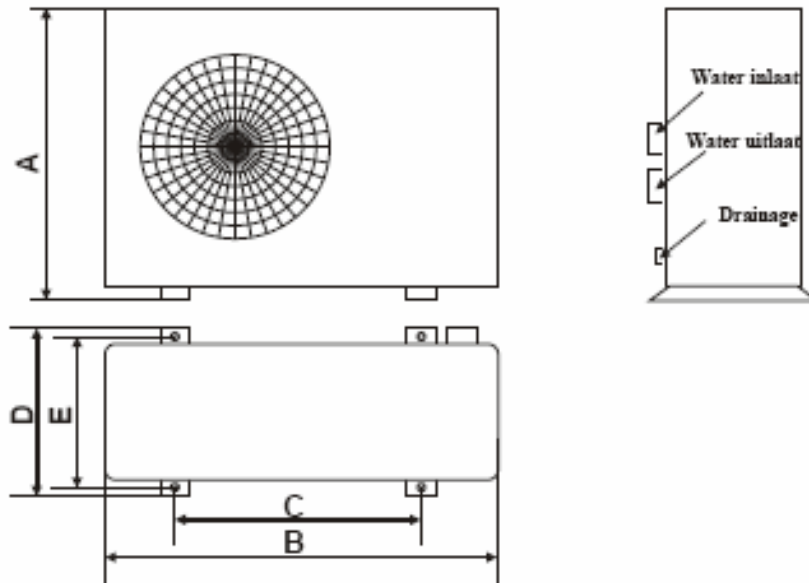

Maateenheid: mm

Type pomp Maat MaxiPump	15	20 - 30	40
A	550	650	850
B	970	1000	1120
C	630	700	760
D	310	420	470
E	286	400	440

MaxPump 50-U3

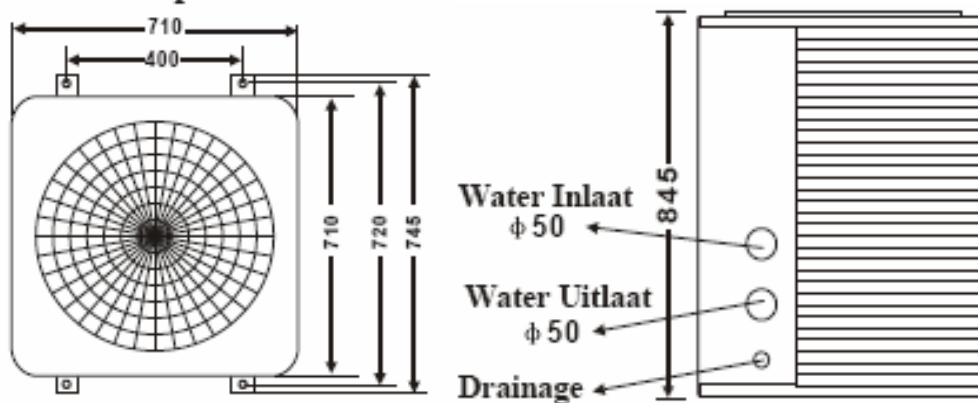

3. Installatie en aansluiting

3.1 Schematische voorstelling van de installatie.

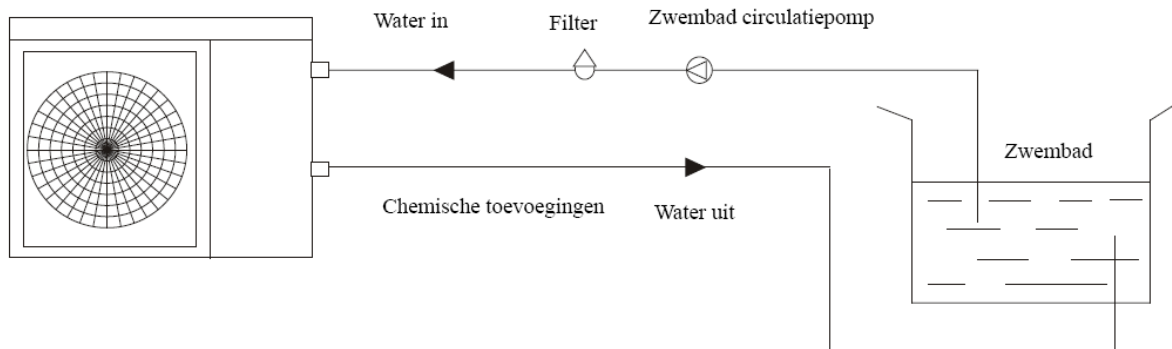

De MaxiCool zwembad warmtepomp bestaat uit de unit, het bijgeleverde bekabelde bedieningspaneel en 2 pvc snelkoppel hulpstukken.

3.2 Plaatsbepaling voor uw MaxiCool zwembad warmtepomp.

Het apparaat kan alleen goed functioneren als aan de volgende 4 voorwaarden wordt voldaan.

1. Er dient voldoende verse lucht aangevoerd te kunnen worden om voldoende warmteoverdracht te kunnen waarborgen.
2. Er dient een stroomvoorziening te worden aangelegd naar de MaxiCool zwembad warmtepomp die voldoende vermogen kan leveren en adequaat is afgezekerd volgens de geldende voorschriften. Laat dit uitsluitend uitvoeren door een erkend elektricien of bedrijf.
3. De aan en afvoerleidingen voor het zwembadwater dienen vakkundig gelegd te worden met voldoende debiet voor een goede werking van de MaxiCool zwembad warmtepomp .
4. voor een goede werking van het toestel dient de waterbehandeling van het zwembad als volgt te zijn:
pH : 7.2 – 7.8
Vrije Chloor : max 3 mg/l (ppm)
Totaal Chloor : onder de 0,5%
Calcium hardheid : 200 – 1000 mg/l (ppm)
U dient er rekening mee te houden, dat op het moment dat uw waterbehandeling niet In orde is, dit schade kan veroorzaken aan de warmtewisselaar. In deze gevallen zal de Garantie vervallen.

De MaxiCool zwembad warmtepomp is gemaakt voor het verwarmen van buitenbaden. Wilt u de MaxiCool zwembad warmtepomp gebruiken voor het verwarmen van een **binnenzwembad** contacteer dan eerst uw leverancier of installateur voor een juist advies. Plaats de MaxiCool zwembad warmtepomp **nooit** in een afgesloten ruimte met geen of weinig toevoer van verse lucht.

Zorg altijd voor voldoende luchttoevoer voor uw MaxiCool zwembad warmtepomp. Hou onderstaande maten aan als leidraad voor het plaatsen van de pomp.

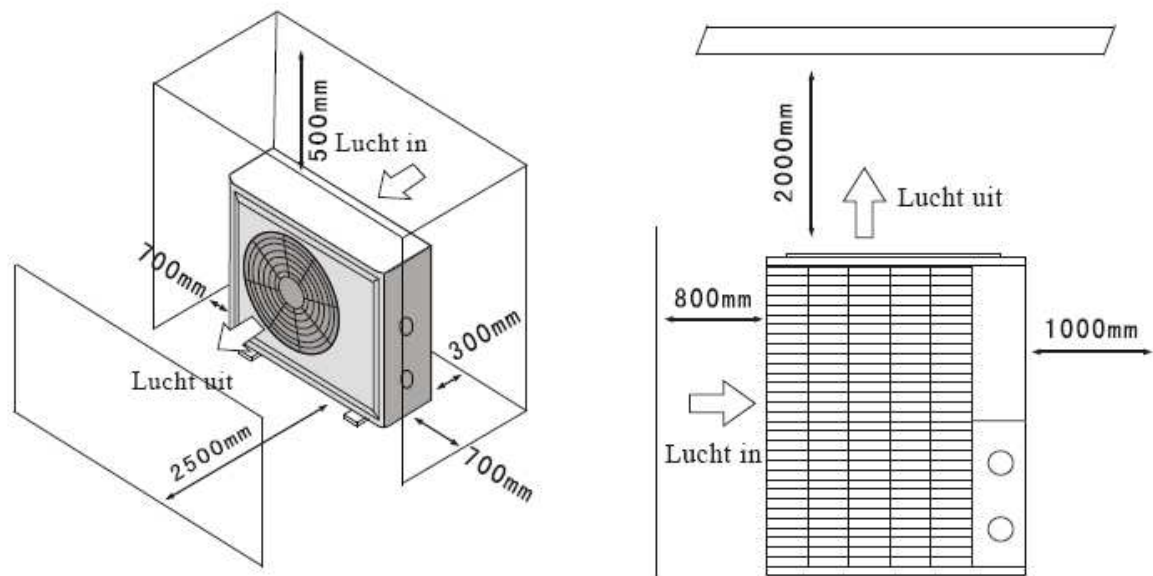

3.3 Afstand van de MaxiCool zwembad warmtepomp tot het zwembad.

Het is het beste om uw MaxiCool zwembad warmtepomp binnen een straal van 7.5 meter te plaatsen vanaf uw zwembad.

Hoe langer de afstand tot uw zwembad hoe meer warmteverlies er zal optreden via de aangesloten pvc watertransport buizen.

Liggen de pvc watertransport buizen in de grond dan kan het warmteverlies nog groter zijn. Afhankelijk van de bodemgesteldheid, vochtgehalte en temperatuur kan de warmteoverdracht in de grond een aanzienlijk deel van het totale vermogen kosten. Wij raden u aan om bij pvc watertransport buislengtes van meer dan 5 meter een flexibele mantelbuis om de pvc buizen te monteren zodat de pvc watertransport buizen geïsoleerd in de grond liggen.

3.4 Watertechnische montagewerkzaamheden van de MaxiCool zwembad warmtepomp

Uw MaxiCool zwembad warmtepomp is uitgevoerd met een titanium warmtewisselaar en kan direct aangesloten worden d.m.v. 50mm pvc drukbuizen of 50mm flexibele pvc drukbuis die eenvoudig verlijmd kunnen worden. Het installeren kan zonder solderen of lassen worden uitgevoerd. Het benodigd waterdebiet (afhankelijk van het type MaxiCool zwembad warmtepomp) kan worden ingesteld door gebruikmaking van bypass kranen. Hiervoor worden meestal de 50 mm kogelkranen gebruikt. Deze materialen zijn ook verkrijgbaar bij uw MaxiCool dealer of installateur.

Wij raden uw aan om de 50 mm snelkoppel pvc hulpstukken te gebruiken die zijn bijgeleverd bij uw MaxiCool zwembad warmtepomp.

LET OP!! De watertoevoer zijde van uw MaxiCool zwembad warmtepomp dient achter de zwembad circulatiepomp en de filterinstallatie van het zwembad geïnstalleerd te worden. De uitgaande waterstroom moet geïnstalleerd worden voor toestellen die het water chemisch behandelen (bv een chloorinjector). Indien dit niet wordt nageleefd kan uw titanium warmtewisselaar op termijn beschadigd raken en de levensduur kan sterk verkorten door te hoge concentraties chemicaliën in het systeem.

Installatie voorbeeld:

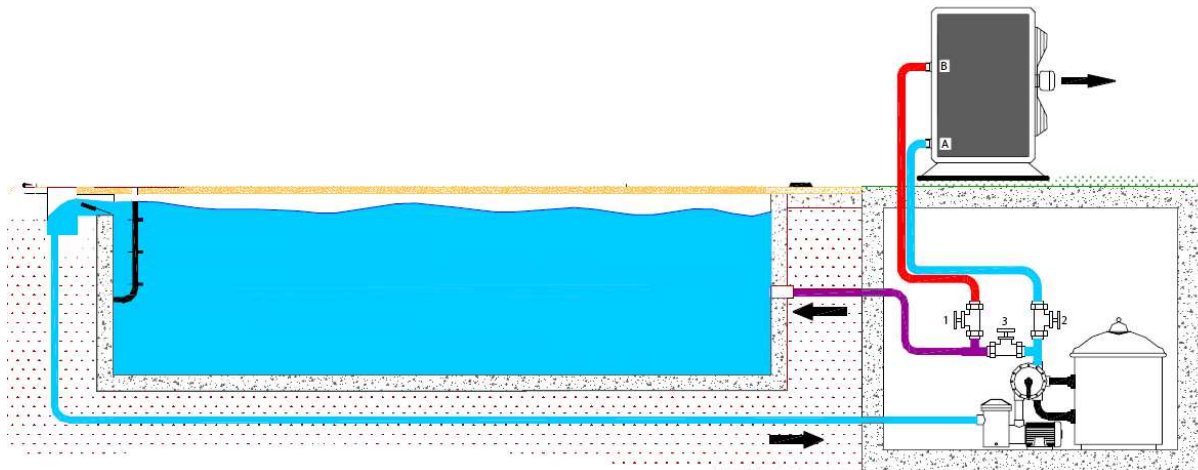

Kraan 1 en 2 worden gebruikt om de watertoevoer naar de MaxiCool Zwembad warmtepomp te openen en af te sluiten. In de winter worden deze kranen geheel gesloten zodat de MaxiCool Zwembad warmtepomp geheel ontdaan kan worden van water en uw filterinstallatie toch gewoon kan werken.

Het inregelen van de by-pass kraan(3)

Draai kraan 1 en 2 geheel open. Als kraan 3 gesloten is zal al het water via de MaxiCool Zwembad warmtepomp weer terug naar het zwembad worden geleid. Als kraan 3 nu verder wordt geopend zal een gedeelte van het verpompte water niet meer via de MaxiCool Zwembad warmtepomp geleid worden maar direct weer teruggepompt worden naar het zwembad. Hoe verder u kraan 3 opent hoe minder water er door de MaxiCool Zwembad warmtepomp zal stromen. Zorg ervoor dat u een stand van kraan 3 bereikt zodat het verschil tussen instromend en uitstromend water 1 of 2 C is. Lukt dit niet dan kunt u ook kraan 2 nog een beetje dichtdraaien zodat er nog minder water door de MaxiCool Zwembad warmtepomp stroomt. **(Doe dit nooit met kraan 1 omdat de druk in de warmtewisselaar dan te hoog kan worden wat kan leiden tot een onherstelbare beschadiging hiervan)**

3.5 Condensatiewater:

De verdamer van uw MaxiCool zwembad warmtepomp koelt de doorstromende lucht af naar een temperatuur van ongeveer 5 °C. Hierdoor zal afhankelijk van de luchtvochtigheid buiten waterdamp op de verdamer condenseren tot waterdruppels die zullen neervallen in de bodemplaat van uw MaxiCool zwembad warmtepomp . Afhankelijk van de relatieve luchtvochtigheid buiten en het type MaxiCool zwembad warmtepomp kan dit oplopen tot enkele liters per uur. Dit condensatie water wordt afgevoerd via een condensatiepijpje aan de onderzijde van uw MaxiCool zwembad warmtepomp . Op het condensatiepijpje kan een ¾ inch flexibele waterslang worden aangesloten om het condenswater naar een andere plaats af te voeren indien gewenst.

LET OP!! Voor een goede waterafloop uw MaxiCool zwembad warmtepomp goed horizontaal en verticaal waterpas monteren.

Tip: als u het idee heeft dat uw MaxiCool zwembad warmtepomp aan de binnenzijde een waterlekage heeft kunt u heel eenvoudig vaststellen of het condenswater oftewel lekwater betreft.

Schakel de MaxiCool zwembad warmtepomp uit en laat de zwembadcirculatie pomp draaien. Er mag nu geen water meer uit het condensafvoerpijpje stromen. Blijft er na enige tijd nog steeds water uit het condenspijpje stromen dan heeft u een lek in het watersysteem aan de binnenzijde van de pomp.

U kunt ook het condenswater testen op chloorinhoud (als u chloor gebruikt in uw zwembad). Als er chloor aanwezig is in uw condenswater dan heeft u een lek aan de binnenzijde van de pomp.

Als u een lek mocht hebben aan de binnenzijde van de pomp contacteer dan uw installateur of een bevoegd bedrijf.

3.6 Elektrotechnische montage van de MaxiCool zwembad warmtepomp.

Attentie! Uw MaxiCool zwembad warmtepomp heeft een watertechnisch en elektrisch gedeelte wat van elkaar gescheiden is. Het scheiden van deze 2 gedeeltes voorkomt dat er eventueel stroom zou kunnen vloeien naar en van uw zwembadwater. Uw MaxiCool zwembad warmtepomp dient echter altijd goed geaard te worden volgens de plaatselijke voorschriften. Laat het elektrisch aansluiten van uw MaxiCool zwembad warmtepomp altijd door een erkend elektricien uitvoeren. **HET NIET GOED AARDEN VAN UW TOESTEL KAN TOT ERNSTIG LETSEL LEIDEN EN ZELFS DE DOOD TOT GEVOLG HEBBEN.**

Uw MaxiCool zwembad warmtepomp heeft een aparte aansluitbox voor het maken van de benodigde elektrische aansluitingen. Deze aansluitbox bereikt u door het verwijderen van de afdekplaat van uw MaxiCool zwembad warmtepomp.

De spanningstoevoer kan nu worden aangesloten dmv het los en vastschroeven van de 3 schroef contacten (4 in geval van 380V).

Hou er rekening mee dat de stroom toevoer draad van de juiste kwaliteit is en dat de diameter van de aders voldoende is om de benodigde capaciteit te kunnen leveren. Ook dient de stroomtoevoer adequaat en volgens de geldende voorschriften te worden afgezekerd. Zie hiervoor ook de technische specificaties.

Wij raden u ten zeerste aan om een werkschakelaar te installeren op uw MaxiCool zwembad warmtepomp of in de onmiddellijke nabijheid hiervan. Met een werkschakelaar kunt u altijd het toestel geheel stroomloos maken (galvanisch scheiden) in geval van nood of bij onderhoudswerkzaamheden. Het plaatsen van een werkschakelaar voorkomt dat onvoorzien toch de stroom wordt ingeschakeld als er onderhoud plaats vindt of aan het toestel gewerkt wordt.

Het kabelbediende bedieningspaneel wordt eenvoudig aangesloten door de 2 contrastekkers in elkaar te steken. De kabel hiervoor zit reeds voor gemonteerd aan de MaxiCool zwembad warmtepomp.

LET OP!!! Het bedieningspaneel op een droge en niet vochtige plaats neerhangen of monteren. In geen geval het bedieningspaneel blootstellen aan weersinvloeden van buitenaf. Uw paneel zal hierdoor gaan oxideren en defect raken.

3.7 Het opstarten van de MaxiCool zwembad warmtepomp .

Na het watertechnisch en elektrotechnisch installeren van de MaxiCool zwembad warmtepomp kan deze in gebruik worden genomen volgens de volgende 7 stappen:

1. Schakel uw zwembadcirculatie pomp in en laat deze continue pompen.
2. Controleer alle water aansluitingen op lekken naar en van het zwembad. Er mag in dit stadium nog geen water uit het condensafvoerpijpje van de MaxiCool zwembad warmtepomp komen. Is dit wel het geval dan dient het opstarten onderbroken te worden en eerst het lek te worden gelokaliseerd en verholpen.
3. Schakel de stroomtoevoer naar de MaxiCool zwembad warmtepomp in en druk op de ON/OFF toets van het aangesloten bedieningspaneel. De MaxiCool zwembad warmtepomp zal nu in enkele ogenblikken starten. Laat de MaxiCool zwembad warmtepomp een tiental minuten werken en check dan of de uitblaastemperatuur van de lucht ook duidelijk koud is. (ongeveer tussen de 5 °C en 10 °C bij een normale buitentemperatuur tussen 20°C en 25°C)
4. Als de MaxiCool zwembad warmtepomp nog steeds is ingeschakeld en in werking schakelt u de zwembadcirculatie pomp uit. Uw MaxiCool zwembad warmtepomp zal nu automatisch uitschakelen en storingcode EE3 op het display weergeven. (schakelt uw MaxiCool zwembad warmtepomp niet uit dan heeft u een storing aan de waterflow schakelaar die gemonteerd is aan de binnenzijde van het toestel. Schakel alles uit en laat uw installateur dit nakijken)
5. Schakel uw zwembadcirculatie pomp weer aan en uw MaxiCool zwembad warmtepomp zal na enkele ogenblikken weer in werking treden en de foutcode op de display zal verdwijnen.
6. Na ongeveer een half uur checkt u de ingaande en de uitgaande watertemperatuur op het display. De ideale situatie is een temperatuurverschil van 1 tot 2 °C tussen ingaande en uitgaande watertemperatuur. Als er geen verschil is heeft u een te groot waterdebiet wat door de MaxiCool zwembad warmtepomp stroomt, u dient uw bypass af te regelen zodat er minder water door de MaxiCool zwembad warmtepomp stroomt. Is het temperatuur verschil te groot dan stroomt er te weinig water door de MaxiCool zwembad warmtepomp. U dient u bypass dan zo af te regelen dat er meer water door de MaxiCool zwembad warmtepomp stroomt en het temperatuurverschil lager wordt. Laat in geen geval het temperatuurverschil tussen ingaand en uitgaand water meer dan 4 °C bedragen.
7. Laat de MaxiCool zwembad warmtepomp **24 uur per dag** aan staan totdat de gewenste zwembadtemperatuur is bereikt. Als deze temperatuur bereikt is zal de MaxiCool zwembad warmtepomp automatisch uitschakelen. Als het temperatuur van het zwembadwater tot 2°C gezakt is onder de gewenste temperatuurinstelling zal de MaxiCool zwembad warmtepomp weer automatisch inschakelen.

3.8 Waterflow schakelaar:

Uw MaxiCool zwembad warmtepomp is uitgerust met een automatische waterflow schakelaar die uw unit beschermt tegen oververhitting van de titanium warmtewisselaar als er geen zwembadwater door de MaxiCool zwembad warmtepomp stroomt als deze in bedrijf is. Deze schakelaar is afgesteld om te worden gebruikt onder normale zwembad omstandigheden. Als uw MaxiCool zwembad warmtepomp meer dan 1 meter boven of beneden uw zwembadwaterspiegel is gemonteerd dan kan het zijn dat de waterflow schakelaar aangepast of verlegd moet worden naar een andere plaats. (alleen in overleg met uw installateur)

3.9 Tijd vertraging:

Uw MaxiCool zwembad warmtepomp is uitgevoerd met een automatische tijdvertraging bij het inschakelen van de compressor van de unit. Dit is om uw compressor te beveiligen tegen te vaak inschakelen na een stroomonderbreking of stroomuitval. De compressor van uw unit zal daarom altijd vertraagd inschakelen na een stroomonderbreking, stroomuitval of opnieuw inschakelen van de MaxiCool zwembad warmtepomp. De vertraging bedraagt 3 minuten en is een normaal verschijnsel.

3.10 Schakelcontact voor zwembad circulatiepomp:

Uw MaxiCool Zwembad warmtepomp is uitgerust met een automatische schakelaar om uw zwembad circulatiepomp te sturen.

U heeft hierdoor 2 mogelijkheden om uw MaxiCool Zwembad warmtepomp in te stellen:

1. U gebruikt dit contact niet:

U schakelt de MaxiCool Zwembad warmtepomp aan. (al of niet met het gebruik van de timer)

Als de waterflow schakelaar stroming meet zal de MaxiCool Zwembad warmtepomp gaan verwarmen of koelen. Is er geen stroming dan zult u foutcode EE03 op het display uitlezen en zal de pomp MaxiCool Zwembad warmtepomp in standby modus gaan staan.

In dit geval stuurt de zwembad circulatiepomp de MaxiCool Zwembad warmtepomp aan.

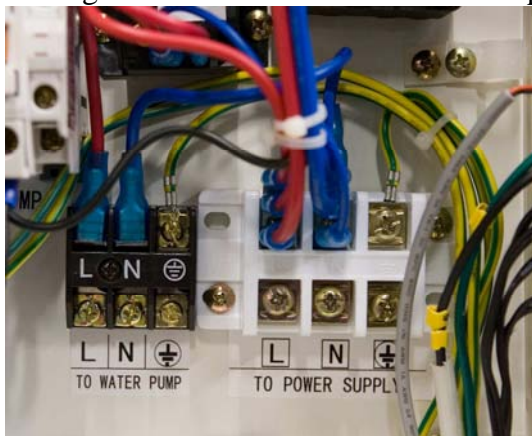

2. U gebruikt dit contact wel:

U schakelt de MaxiCool Zwembad warmtepomp aan. (al of niet met het gebruik van de timer)

Uw zwembad circulatiepomp wordt nu automatisch ingeschakeld.

In dit geval stuurt uw MaxiCool Zwembad warmtepomp de zwembad circulatiepomp aan.

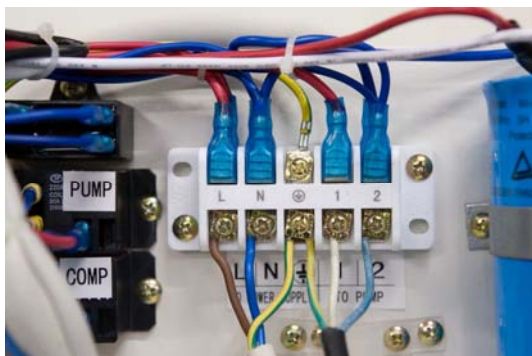

4.gebruik en bediening.

4.1 De functies van de bijgeleverde bedieningsdisplay.

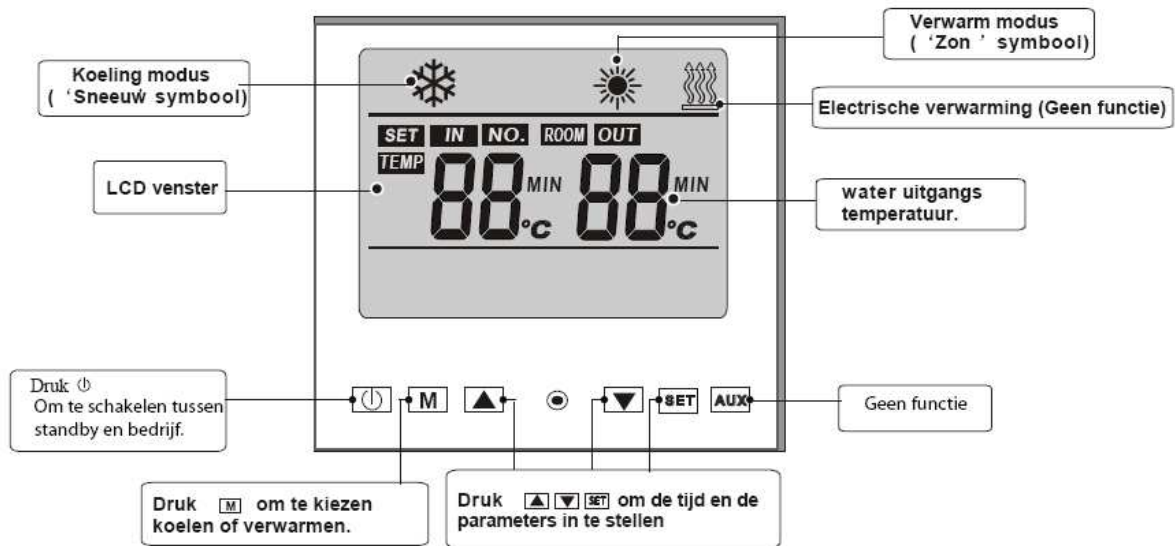

MaxiCool Zwembad warmtepomp in stand-by stand.

Als uw MaxiCool Zwembad warmtepomp zich in de in de stand-by stand bevindt geeft het display de temperatuur aan van de lucht die door een sensor op het toestel wordt gemeten. (Meestal gelijk aan de buitentemperatuur).

De tijd wordt ook weergegeven. (Zie onderstaande afbeelding)

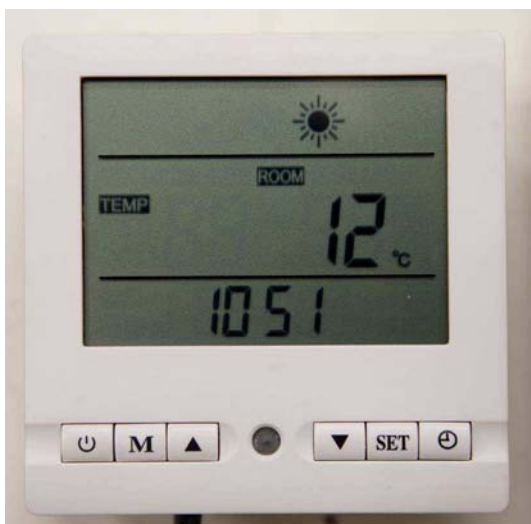

MaxiCool zwembad warmtepomp in bedrijf stand verwarmen.

Als uw MaxiCool Zwembad warmtepomp zich in de bedrijf stand verwarmen bevindt geeft het display de temperatuur aan van het intredende en uitgaande zwembadwater. De tijd wordt ook weergegeven. (Zie onderstaande afbeelding)

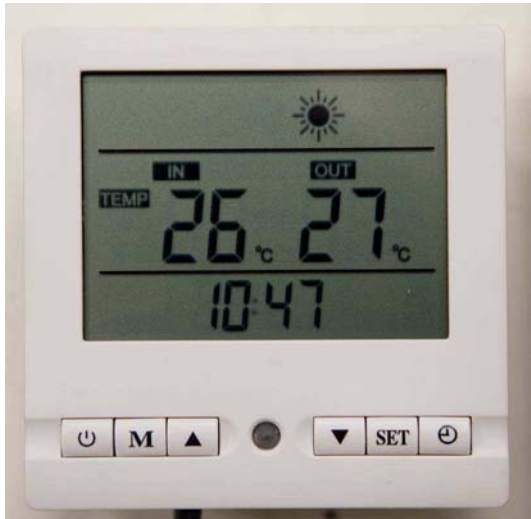

MaxiCool zwembad warmtepomp in bedrijf stand koelen.

Als uw MaxiCool Zwembad warmtepomp zich in de bedrijf stand koelen bevindt geeft het display de temperatuur aan van het intredende en uitgaande zwembadwater. De tijd wordt ook weergegeven. (Zie onderstaande afbeelding)

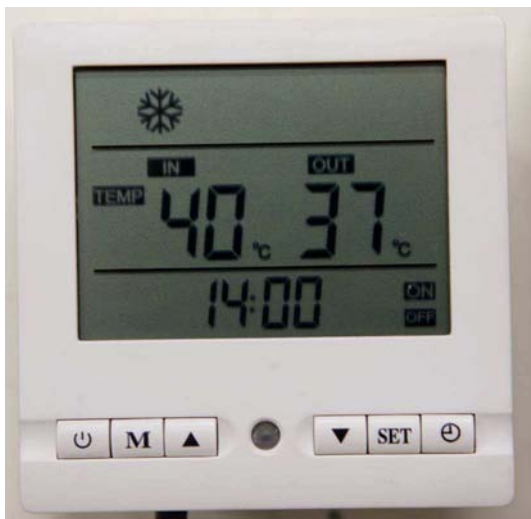

MaxiCool Zwembad warmtepomp in bedrijf stand verwarmen met extra elektrische verwarming. (Niet van toepassing!!!!)

Als uw MaxiCool Zwembad warmtepomp zich in de bedrijf stand verwarmen met extra elektrische verwarming bevindt geeft het display de temperatuur aan van het intredende en uitgaande zwembadwater.

De tijd wordt ook weergegeven. (Zie onderstaande afbeelding)

Deze optie is niet van toepassing op alle MaxiCool Zwembad warmtepompen !!!! (Zeer energieverpillend)

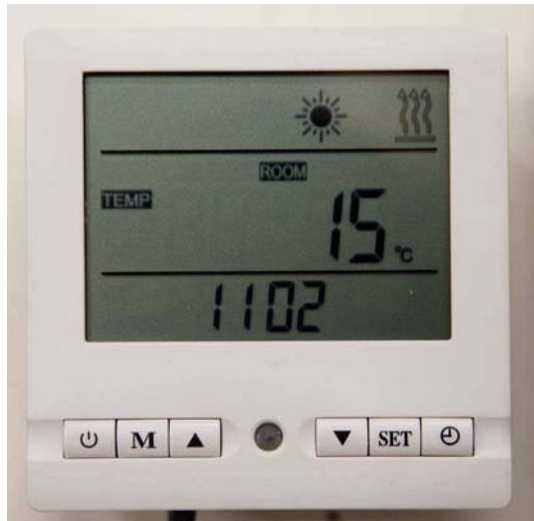

4.2 Het instellen van de juiste tijd op het display.

Het instellen van de tijd kan zowel in de standby alsook in een van de bedrijfsstanden.

Druk 1x op de SET knop.

De tijdsaanduiding begint nu te knipperen.

Druk nogmaals op de SET knop

De uren van de tijdsaanduiding beginnen nu te knipperen

Stel de juiste uren in dmv de pijltjestoetsen

Druk nogmaals op de SET knop

De minuten van de tijdsaanduiding beginnen nu te knipperen

Stel de juiste minuten in dmv de pijltjestoetsen

Druk nogmaals op de SET knop

De tijd is nu opgeslagen

4.3 Automatische timerfunctie van de MaxiCool zwembad warmtepomp.

Het instellen van de timer kan zowel in de stand-by alsook in een van de bedrijfsstanden.

Uw MaxiCool zwembad warmtepomp is uitgerust met een programmeerbare timer die de unit kan aan en uitschakelen op de door uw gewenste uren. Dit kan tot stroombesparingen leiden als u de unit alleen laat werken als b.v. het stroom nachttarief geldt. Als u de unit automatisch laat aan en uit schakelen dient u er wel zeker van te zijn dat uw zwembad circulatiepomp ook aan staat. Anders zal de MaxiCool zwembad warmtepomp in storing vallen met foutcode EE3.

U kunt uw zwembad circulatiepomp ook rechtstreeks laten schakelen door de MaxiCool zwembad warmtepomp, zie hiervoor het betreffende hoofdstuk in deze handleiding.

Het instellen van de ON/OFF timer van de MaxiCool zwembad warmtepomp

Druk 1x op KLOK symbool

De inschakeltijd "ON" zal nu beginnen te knipperen

Druk nogmaals op het KLOK symbool

De uren van de inschakeltijd "ON" zullen nu beginnen te knipperen.

Stel de juiste uren in dmv de pijltjestoetsen.

Druk nogmaals op het KLOK symbool

De minuten van de inschakeltijd "ON" zullen nu beginnen te knipperen.

Stel de juiste minuten in dmv de pijltjestoetsen.

Druk nogmaals op het KLOK symbool

De uitschakeltijd "OFF" zal nu beginnen te knipperen

Druk nogmaals op het KLOK symbool

De uren van de uitschakeltijd "OFF" zullen nu beginnen te knipperen.

Stel de juiste uren in dmv de pijltjestoetsen.

Druk nogmaals op het KLOK symbool

De minuten van de uitschakeltijd "OFF" zullen nu beginnen te knipperen.

Stel de juiste minuten in dmv de pijltjestoetsen.

Druk nogmaals op het KLOK symbool

De in en uitschakeltijd is nu ingesteld.

Het wissen van de automatische in en uitschakeltijden.

De ingestelde in en uitschakeltijden kunnen eenvoudig verwijderd worden.

Druk 1x op de SET knop.

Druk 1x op KLOK symbool.

De tijden zijn nu gewist.

4.4 Het instellen van de wijzigbare parameters van de MaxiCool zwembad warmtepomp.

-U kunt de instellingen alleen veranderen als de MaxiCool zwembad warmtepomp in stand-by modus staat!!! (dus niet bezig is met verwarmen of koelen van het zwembadwater). De instellingen van de verschillende parameters kunnen wel bekeken maar niet verandert worden als de MaxiCool zwembad warmtepomp in bedrijf is.

LET OP BIJ HET INSTELLEN VAN DE PARAMETERS!!!
EEN ONJUISTE INSTELLING KAN DE GOEDE WERKING VAN DE MAXICOOL ZWEMBAD WARMTEPOMP ONGUNSTIG BEÏNVLOEDEN. VRAAG VOOR ADVIES UW INSTALLATEUR.

Parameter 0. Gewenste zwembadwatertemperatuur in bedrijfstand koelen.

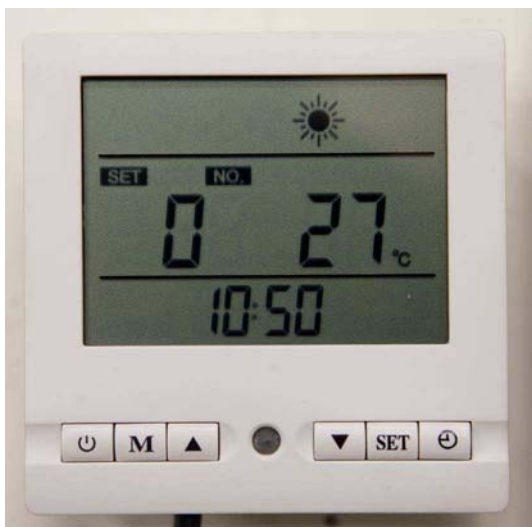

Met deze parameter kunt u de gewenste temperatuur van het zwembadwater instellen als u het water wilt afkoelen. Voor deze instelling is het noodzakelijk dat u ook parameter 8 verandert. De standaardinstelling is 27 °C.

Voor de instelmogelijkheden zie ook de tabel op pagina 26.

- Druk 1x op “Pijltje omhoog” knop om naar parameter setting 0 te gaan.
- druk op de “SET” knop.
- druk op de “pijltjestoetsen” om de instelling desgewenst te veranderen.
- druk op de “SET”knop om de nieuwe instelling vast te leggen.
- Wacht 5 seconden en u komt weer in het hoofdmenu.

Parameter 1. Gewenste zwembadwatertemperatuur in bedrijfstand verwarmen.

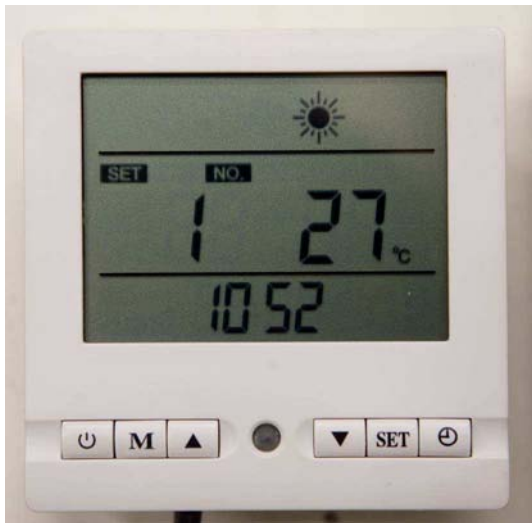

Met deze parameter kunt u de gewenste temperatuur van het zwembadwater instellen als u het water wilt verwarmen.

De standaardinstelling is 27 °C.

Voor de instelmogelijkheden zie ook de tabel op pagina 26.

- Druk 2 x op “Pijltje omhoog” knop om naar parameter setting 1 te gaan.
- druk op de “SET” knop.
- druk op de “pijljestoetsen” om de instelling desgewenst te veranderen.
- druk op de “SET”knop om de nieuwe instelling vast te leggen.
- Wacht 5 seconden en u komt weer in het hoofdmenu.

Parameter 2. Minimale werktijd na automatische ontdooicyclus.

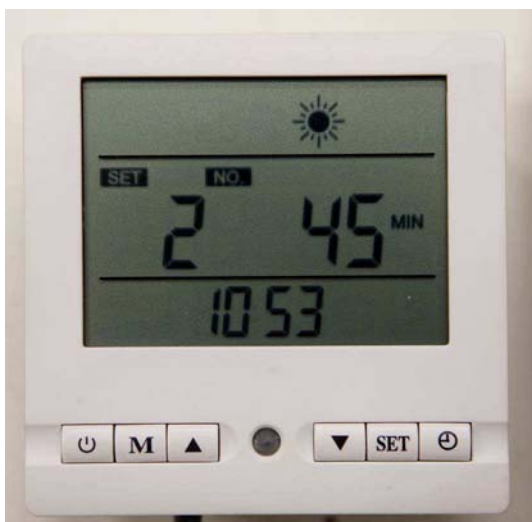

Met deze parameter kunt u de minimale tijd instellen die uw MaxiCool zwembad warmtepomp werkt na de automatische ontdooicyclus. Deze parameter staat standaard op 45 min. Bij heel koude buitentemperaturen kan het zijn dat deze instelling verlaagd moet worden. Normaal gesproken dient u hier niets aan te wijzigen en staat deze instelling correct voor Noord Europa ingesteld.

Voor de instelmogelijkheden zie ook de tabel op pagina 26.

- Druk 3 x op “Pijltje omhoog” knop om naar parameter setting 2 te gaan.
- druk op de “SET” knop.
- druk op de “pijljestoetsen” om de instelling desgewenst te veranderen.
- druk op de “SET”knop om de nieuwe instelling vast te leggen.
- Wacht 5 seconden en u komt weer in het hoofdmenu.

Parameter 3. Normtemperatuur verdamper voor start automatische ontdooicyclus.

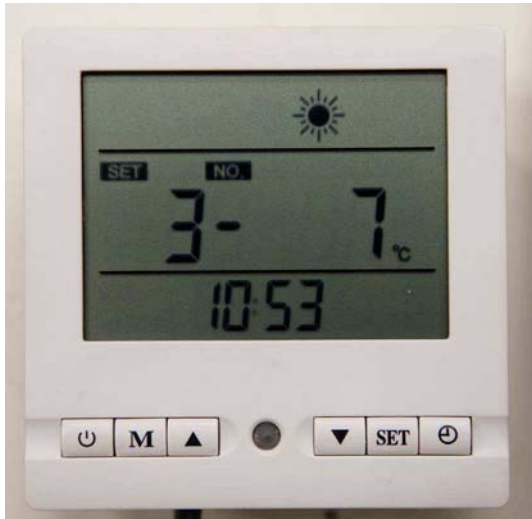

Met deze parameter kunt u de normtemperatuur van de verdamper instellen waarbij uw MaxiCool zwembad warmtepomp de automatische ontdooicyclus start. Deze parameter staat standaard op -7 °C. Afhankelijk van de relatieve luchtvochtigheid en temperatuur buiten kan het zijn dat deze instelling verandert dient te worden. Normaal gesproken dient u hier niets aan te wijzigen en staat deze instelling correct voor Noord Europa ingesteld. Voor de instelmogelijkheden zie ook de tabel op pagina 26.

- Druk 4 x op “Pijltje omhoog” knop om naar parameter setting 3 te gaan.
- druk op de “SET” knop.
- druk op de “pijljestoetsen” om de instelling desgewenst te veranderen.
- druk op de “SET”knop om de nieuwe instelling vast te leggen.
- Wacht 5 seconden en u komt weer in het hoofdmenu.

Parameter 4. Normtemperatuur verdamper voor stop automatische ontdooicyclus.

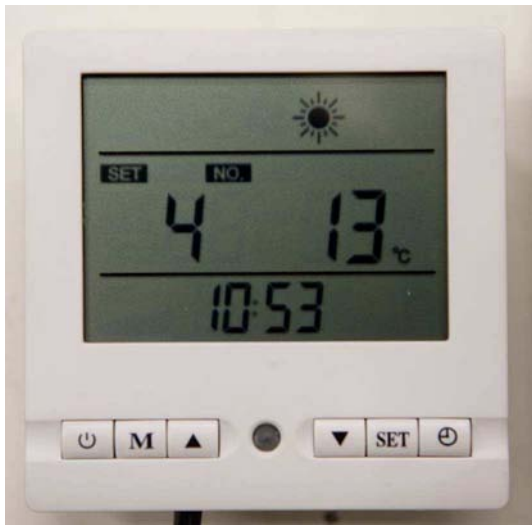

Met deze parameter kunt u de normtemperatuur van de verdamper instellen waarbij uw MaxiCool zwembad warmtepomp de automatische ontdooicyclus stopt. Deze parameter staat standaard op 13 °C. Afhankelijk van de relatieve luchtvochtigheid en temperatuur buiten kan het zijn dat deze instelling verandert dient te worden. Normaal gesproken dient u hier niets aan te wijzigen en staat deze instelling correct voor Noord Europa ingesteld. Voor de instelmogelijkheden zie ook de tabel op pagina 26.

- Druk 5 x op “Pijltje omhoog” knop om naar parameter setting 4 te gaan.
- druk op de “SET” knop.
- druk op de “pijljestoetsen” om de instelling desgewenst te veranderen.
- druk op de “SET”knop om de nieuwe instelling vast te leggen.
- Wacht 5 seconden en u komt weer in het hoofdmenu.

Parameter 5. Maximale tijdsduur automatische ontdooicyclus.

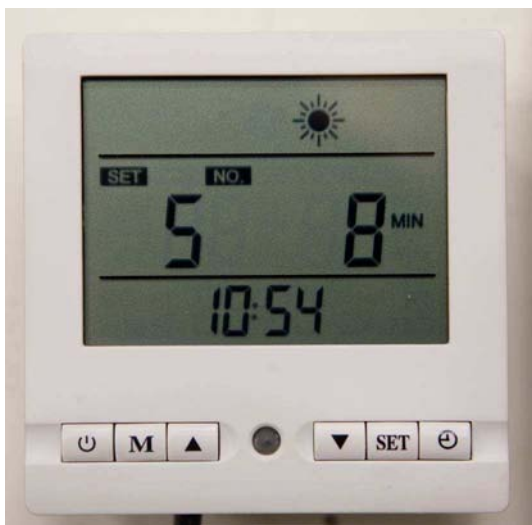

Met deze parameter kunt u de maximale tijd voor de automatische ontdooicyclus instellen. Deze parameter staat standaard op 8 Min. Afhankelijk van de relatieve luchtvochtigheid en temperatuur buiten kan het zijn dat deze instelling verandert dient te worden. Normaal gesproken dient u hier niets aan te wijzigen en staat deze instelling correct voor Noord Europa ingesteld.

Voor de instelmogelijkheden zie ook de tabel op pagina 26.

- Druk 6 x op “Pijltje omhoog” knop om naar parameter setting 5 te gaan.
- druk op de “SET” knop.
- druk op de “pijljestoetsen” om de instelling desgewenst te veranderen.
- druk op de “SET”knop om de nieuwe instelling vast te leggen.
- Wacht 5 seconden en u komt weer in het hoofdmenu.

Parameter 6. Aantal compressoren in systeem.

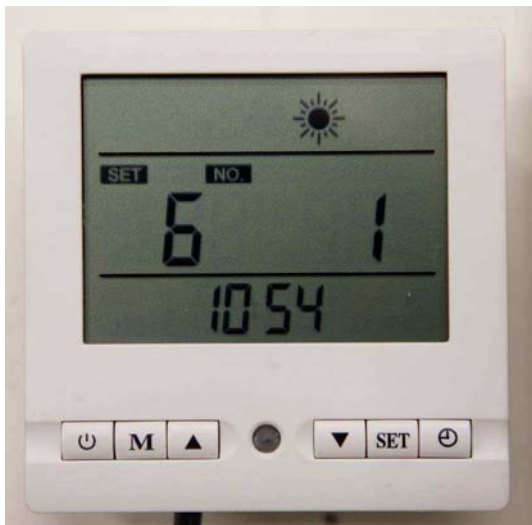

Deze parameter wordt niet gebruikt en staat standaard op 1. Niet wijzigen!!!!

Parameter 7. Automatische herstart na stroomonderbreking.

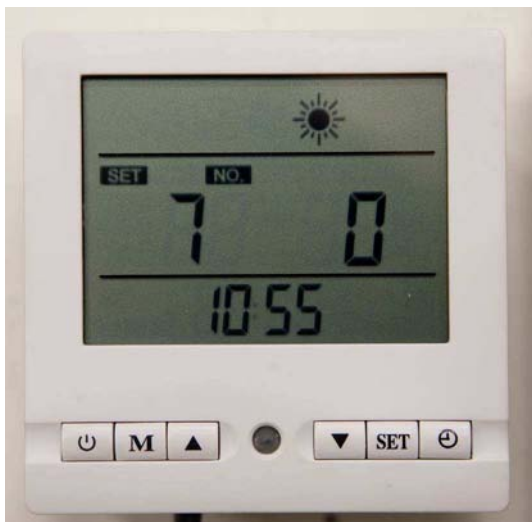

Met deze parameter kunt u instellen of de MaxiCool zwembad warmtepomp automatisch moet herstarten na een stroomuitval of stroomonderbreking. (0 is nee 1 is ja) De standaardinstelling is “nee” Afhankelijk van uw wensen kunt u deze veranderen. Hou er svp rekening mee dat als u bij deze parameter “Ja” invult de MaxiCool zwembad warmtepomp iedere keer opnieuw opstart na een stroomuitval. Ook als er in de stroomvoorziening of de MaxiCool zwembad warmtepomp een elektrotechnische storing is.

Voor de instelmogelijkheden zie ook de tabel op pagina 26.

- Druk 8 x op “Pijltje omhoog” knop om naar parameter setting 7 te gaan.
- druk op de “SET” knop.
- druk op de “pijljestoetsen” om de instelling desgewenst te veranderen.
- druk op de “SET”knop om de nieuwe instelling vast te leggen.
- Wacht 5 seconden en u komt weer in het hoofdmenu.

Parameter 8. Instellen mogelijkheid koelen en/of verwarmen.

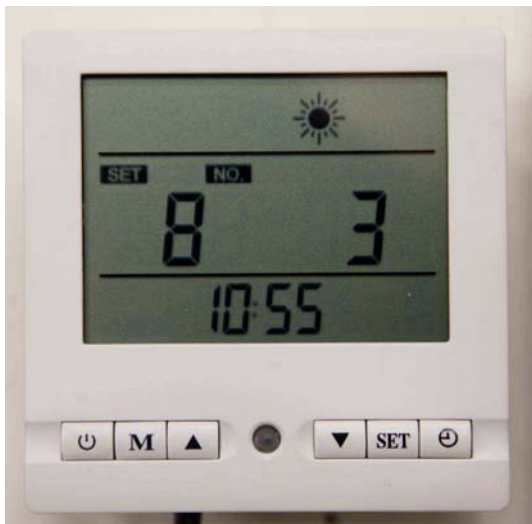

Met deze parameter kunt u instellen of de MaxiCool zwembad warmtepomp alleen maar kan koelen (0), Koelen en Verwarmen (1), Koelen en verwarmen met een elektrisch verwarmingselement(2) (**Deze keuze niet gebruiken omdat deze optie niet is ingebouwd bij uw MaxiCool zwembad warmtepomp**), Of de optie alleen verwarmen (3).

De standaardinstelling is alleen verwarmen. Keuze 3.

Voor de instelmogelijkheden zie ook de tabel op pagina 26.

- Druk 9 x op “Pijltje omhoog” knop om naar parameter setting 8 te gaan.
- druk op de “SET” knop.
- druk op de “pijljestoetsen” om de instelling desgewenst te veranderen.
- druk op de “SET”knop om de nieuwe instelling vast te leggen.
- Wacht 5 seconden en u komt weer in het hoofdmenu.

Parameter 9. Instellen relais contact zwembad circulatiepomp.

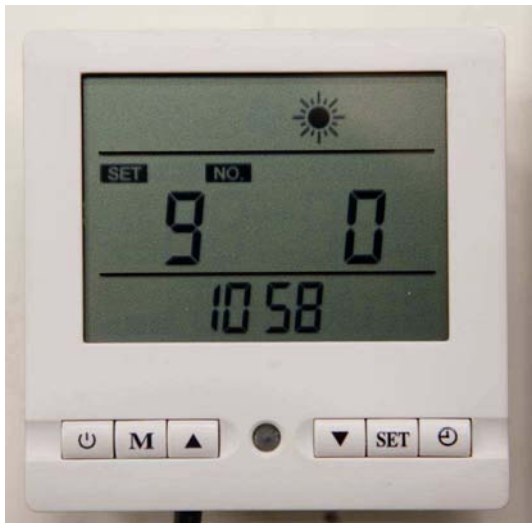

Uw MaxiCool zwembad warmtepomp heeft de mogelijkheid om de zwembad circulatiepomp te schakelen. Bij setting (1) zal de MaxiCool zwembad warmtepomp de zwembad circulatiepomp uitschakelen op het moment dat de ingestelde temperatuur bereikt is. Deze instelling heeft als grote nadeel dat het water in het systeem van de MaxiCool zwembad warmtepomp niet meer circuleert en daardoor snel zal afkoelen omdat de MaxiCool zwembad warmtepomp in bijna alle gevallen buiten geplaatst is. Uw MaxiCool zwembad warmtepomp zal veel te vaak aan en uit schakelen. Bij setting (0) zal uw MaxiCool zwembad warmtepomp bij het bereiken van de juiste zwembadtemperatuur wel uitschakelen maar uw zwembad circulatiepomp wel ingeschakeld laten. Deze instelling heeft als voordeel dat het zwembadwater blijft circuleren en dat steeds de juiste temperatuur gemeten zal worden door de temperatuursondes. Uw MaxiCool zwembad warmtepomp schakelt nu alleen maar in als u zwembadtemperatuur daarom vraagt. Wij raden u aan om altijd deze stand te gebruiken. Parameter 9 instellen heeft alleen effect als u de zwembad circulatiepomp in en uitschakelt dmv het schakelcontact in de MaxiCool zwembad warmtepomp. (eventueel gecombineerd met timerinstellingen.)

Het heeft alleen zin om deze instelling te veranderen als u het schakelcontact voor de circulatiepomp ook daadwerkelijk gebruikt. In het andere geval maakt het niet uit hoe deze parameter staat ingesteld.

Voor de instelmogelijkheden zie ook de tabel op pagina 26.

- Druk 10 x op “Pijltje omhoog” knop om naar parameter setting 9 te gaan.
- druk op de “SET” knop.
- druk op de “pijltjestoetsen” om de instelling desgewenst te veranderen.
- druk op de “SET” knop om de nieuwe instelling vast te leggen.
- Wacht 5 seconden en u komt weer in het hoofdmenu.

**De volgende parameters kunnen alleen bekeken worden maar niet veranderd.
Dit kan in zowel de stand-by modus en als de MaxiCool zwembad warmtepomp in bedrijf is.**

Parameter A. De water ingang temperatuur voor de warmtewisselaar.

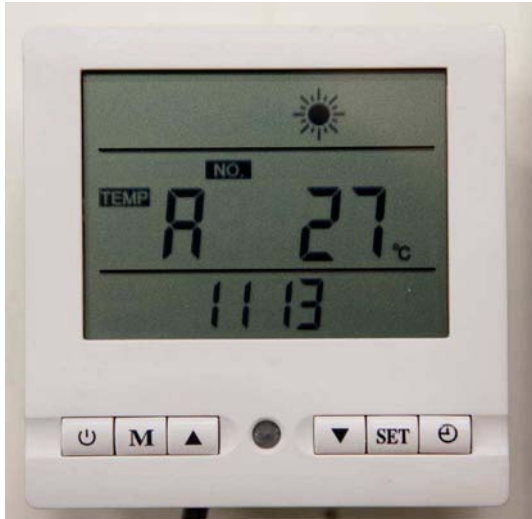

Deze parameter geeft de temperatuur aan van uw zwembadwater voordat het de warmtewisselaar ingaat. Dit is dus gelijk aan de temperatuur van uw zwembadwater.

- Druk 11 x op “Pijltje omhoog” knop om naar parameter setting A te gaan.
- Lees de temperatuur af.
- Wacht 5 seconden en u komt weer in het hoofdmenu.

Parameter B. De water uitgang temperatuur na de warmtewisselaar.

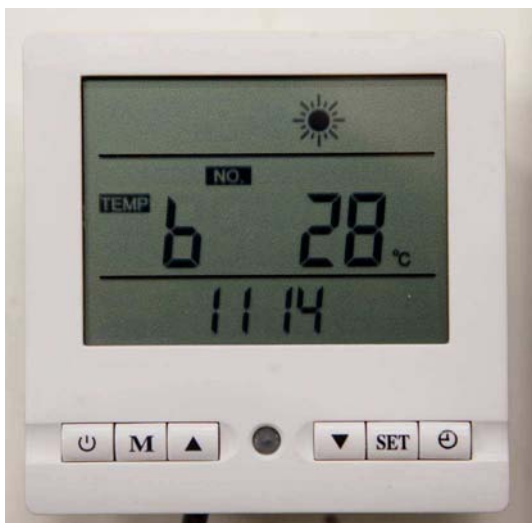

Deze parameter geeft de temperatuur van het water aan op het einde van de warmtewisselaar.

Bij verwarmen van het water moet dit ongeveer 1 tot 2 °C hoger zijn dan de ingaande temperatuur. Bij koelen van het water moet deze temperatuur ook ongeveer 1 tot 2 °C lager zijn.

- Druk 12 x op “Pijltje omhoog” knop om naar parameter setting B te gaan.
- Lees de temperatuur af.
- Wacht 5 seconden en u komt weer in het hoofdmenu.

Parameter C. De temperatuur van de verdamper.

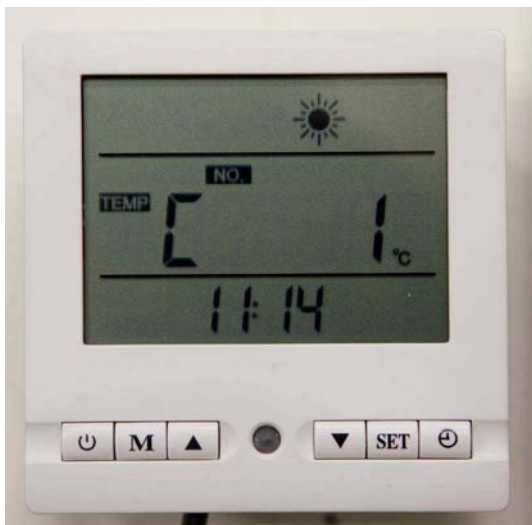

Deze parameter geeft de temperatuur van de verdamper aan. Als uw verdamper aan het bevroren is zult u hier een negatieve temperatuur kunnen zien. (Dit is een normaal verschijnsel bij lagere buitentemperaturen)

- Druk 13 x op “Pijltje omhoog” knop om naar parameter setting C te gaan.
- Lees de temperatuur af.
- Wacht 5 seconden en u komt weer in het hoofdmenu.

Parameter D. Deze parameter wordt niet gebruikt. (De waarde die u hier uitleest heeft geen enkele betekenis)

Parameter E. De temperatuur van de aangezogen buitenlucht.

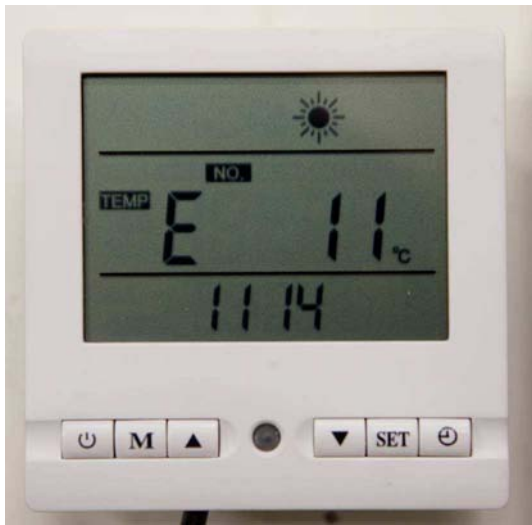

Deze parameter geeft de temperatuur van de buitenlucht aan die op dat moment door de condensor van uw MaxiCool zwembad warmtepomp stroomt.

- Druk 14 x op “Pijltje omhoog” knop om naar parameter setting E te gaan.
- Lees de temperatuur af.
- Wacht 5 seconden en u komt weer in het hoofdmenu.

4.5 Fabrieksinstellingen parameters.

De verschillende parameters kunnen altijd veranderd worden indien gewenst de fabrieksinstellingen zijn echter als volgt:

Parameter	Omschrijving	Bereik	Standaardinstelling	Aanpasbaar j/n
0	Gewenste watertemperatuur in koelmodus	8-28 °C	27 °C	ja
1	Gewenste watertemperatuur in verwarmmodus	15-40 °C	27 °C	ja
2	Minimale werktijd compressor na ontdooicyclus	30-90 min	45 min	ja
3	Ontdooicyclus starttemperatuur verdamper	-30 t/m 0 °C	-7 °C	ja
4	Ontdooicyclus eindtemperatuur verdamper	0-30 °C	13 °C	ja
5	Gewenste tijd ontdooicyclus	1-12 min	8 min	ja
6	Aantal compressoren (niet gebruiken)	1-2	1	ja
7	Automatische restart na stroomuitval / onderbreking	0(nee) 1(ja)	0	ja
8	model Alleen koelen (0) Koelen en verwarmen (1) Koele, verwarmen en electrisch verwarmen(2) niet gebruiken Alleen verwarmen(3)	0/1/2/3	3	ja
9	Zwembad circulatiepomp Uitschakeling Geen uitschakeling (0) Wel uitschakeling(1)	0/1	1	ja

5. Onderhoud en inspectie van uw MaxiCool zwembad warmtepomp

5.1 Regulier onderhoud.

LET OP!!!! BIJ ONDERHOUD ALTIJD DE STROOM VOLLEDIG AFSCHAKELEN.

Uw MaxiCool Zwembad warmtepomp vraagt weinig onderhoud. Kijk regelmatig of er geen vervuilingen of obstakels de luchttoevoer van uw MaxiCool Zwembad warmtepomp blokkeren. Indien dit het geval is dienen deze direct te worden verwijderd.

Als het verdamper oppervlak vervuild is kunt u dit schoonmaken met een lauwwarm sopje. Voor het verwijderen van zand en stof wat de verdamper vervuilt kunt u ook een stofzuiger gebruiken met een zachte borstel op het mondstuk.

Er zijn ook speciale reinigingsmiddelen beschikbaar voor het reinigen van de verdamper. Vraag hiervoor advies aan uw installateur.

Als een verdamper sterk vervuild is kan dit leiden tot veel te hoge drukken in de MaxiCool Zwembad warmtepomp. Uw apparaat zal hierdoor koeltechnisch defect raken wat hoge kosten tot gevolg zal hebben.

Het koeltechnische gedeelte van uw MaxiCool Zwembad warmtepomp vraagt geen onderhoud. Toch kan het verstandig zijn om dit om de 2 jaar preventief te laten nakijken. Als er aan het koeltechnische gedeelte gewerkt moet worden adviseren wij u om dat uitsluitend te laten doen door een koeltechnisch vakbekwaam bedrijf met ervaring op het gebied van warmtepompen.

Doe dit nooit zelf en laat dit ook niet uitvoeren door beunhazen, uw MaxiCool Zwembad warmtepomp kan hierdoor onherstelbaar worden beschadigd!!!

5.2 Winter en het risico op vorstschade.

Alvorens het winter wordt, of er kans op vorst bestaat dient de warmtepomp afgetapt te worden. Wanneer er water achterblijft in de warmtewisselaar kan dit leiden tot vorstschade. Schakel de voeding van de MaxiCool Zwembad warmtepomp uit door middel van de werkschakelaar of koppel de stroomtoevoer geheel af en schroef de twee snelkoppelingen van de MaxiCool Zwembad warmtepomp af.

Verwijder de drainage plug aan de onderzijde van het toestel.

Kantel de MaxiCool Zwembad warmtepomp om eventueel achter gebleven water uit de titanium warmtewisselaar te laten lopen, wanneer u de beschikking heeft over een compressor kunt u de warmtewisselaar ook even door blazen.

Bedek de warmtepomp in de winter met een afdekzeil of hoes die de unit geheel afdekt, zodat er geen regen, sneeuw en vuil in de unit kan komen. Laat wel enige ruimte voor verluchting zodat er geen condens in het apparaat ontstaat.

De warmtepomp is bestand tegen koude, zolang er geen water in het apparaat is achtergebleven.

U kunt de MaxiCool Zwembad warmtepomp ook geheel afkoppelen en in de winter binnen zetten.

Aan het begin van het seizoen, maar voordat de MaxiCool Zwembad warmtepomp wordt opgestart dient men er voor te zorgen dat de luchtinlaat van de condensor vrij is van bladeren

of andere verontreinigingen die de luchtcirculatie kunnen belemmeren en zo de capaciteit nadelig kunnen beïnvloeden.

Om de MaxiCool Zwembad warmtepomp schoon te maken, kunt u de unit reinigen met lauw water met daarin opgelost een klein beetje afwasmiddel.

Als het toestel na het zwemseizoen geheel niet gebruikt wordt, adviseren wij deze te demonteren en in een vorstvrije ruimte te plaatsen. Dit om de levensduur van het toestel te verlengen.

6. Storingen en foutcodes van de MaxiCool zwembad warmtepomp.

Omschrijving	Lcd scherm	Reden Foutcode	Oplossing
Sensor water inlaat Temperatuur	PP1	De waterinlaat sensor is niet goed aangesloten of defect	Nakijken of de sensor goed is aangesloten en goed contact maakt. anders: sensor vervangen
Sensor water uitlaat Temperatuur	PP2	De wateruitlaat sensor is niet goed aangesloten of defect	Nakijken of de sensor goed is aangesloten en goed contact maakt. anders: sensor vervangen
Condensor 1 Temperatuur sensor Warmtewisselaar	PP3	De warmteisselaar sensor is niet goed aangesloten of defect	Nakijken of de sensor goed is aangesloten en goed contact maakt. anders: sensor vervangen
Condensor 2 Temperatuur sensor Warmtewisselaar	PP4 N.V.T.	De warmteisselaar sensor 2 is niet goed aangesloten of defect	Nakijken of de sensor goed is aangesloten en goed contact maakt. anders: sensor vervangen
Buiten temperatuur Lucht Sensor	PP5	De Luchttemperatuur sensor is niet goed aangesloten of defect	Nakijken of de sensor goed is aangesloten en goed contact maakt. anders: sensor vervangen
Buiten temperatuur Lucht Sensor	PP6	De Luchttemperatuur sensor is niet goed aangesloten of defect	Nakijken of de sensor goed is aangesloten en goed contact maakt. anders: sensor vervangen
Vriesprotectie Wintertijd	PP7	De inlaat watertemperatuur of de buitenluchttemperatuur is te koud	Pomp kan niet goed functioneren bij deze lage temperaturen. Pomp winterklaar maken
Systeem 1 Protectie	EE1	Systeem 1 is koeltechnisch niet in orde. Lage en hoge druk sensoren misschien defect	Het systeem meet te lage of te hoge drukken Gekwalificeerd service monteur moet systeem nakijken.
Systeem 2 Protectie	EE2 N.V.T.	Systeem 2 is koeltechnisch niet in orde. Lage en hoge druk sensoren misschien defect	Het systeem meet te lage of te hoge drukken Gekwalificeerd service monteur moet systeem nakijken.
Waterflow Schakelaar	EE3	Er is geen of te weinig waterflow in het systeem.	Waterflow nakijken. Bij voldoende waterflow kan de schakelaar defect zijn. Waterflowschakelaar nakijken.
Stroom verkeerd aangesloten Bij MaxPump 50	niets	Fases verkeerd of geen goed contact	Stroomaansluiting goed nakijken
Hoge/Lage druk beveiliging. MP 20/30/50	EE4	Koelgasdruk in systeem te hoog of te laag	Het systeem meet te lage of te hoge drukken Gekwalificeerd service monteur moet systeem nakijken.
water in/out temperatuur verschil 3 x fout in 30 min	EE5	Er is te weinig of geen constante waterflow in het systeem	Waterflow nakijken. Toe of afvoer water misschien verstopt
Ontdooi cyclus	Defrost code	Het systeem staat in ontdooi-stand	Normaal Systeem zal zelf weer starten
Communicatie fout bedieningspaneel	EE8	LCD bedieningspaneel maakt slecht of geen contact met de buitenunit	Bedrading LCD paneel goed nakijken Stekkervervindingen checken.